

ONYX[®] Flexible-arm PC Edition

Руководство пользователя

Freedom Scientific, Inc
440482-001 Revision D

Содержание

<i>ONYX Flexible-arm PC Edition</i>	1
Руководство пользователя	1
Обзор	6
Компоненты ONYX Flexible-arm PC	6
Безопасность и обслуживание	7
Начало работы	8
Установка ONYX.....	8
Крепление ONYX Flexible-arm PC Edition к краю стола	8
Сборка камеры.....	8
Подключение ONYX к компьютеру	10
Подключение видеокабелей	10
Подключение питания (Способ 1 – Сеть питания).....	11
Подключение питания (Способ 2 - USB-порт компьютера).....	11
Установка и запуск программного обеспечения.....	12
Подключение ONYX к телевизору	13
Подключение камеры к видео боксу.....	13
Подключение питания	13
Подключение телевизора при помощи композитного видеокабеля.....	13
Подключение телевизора при помощи S-Video кабеля	14
Включение ONYX Flexible-arm PC Edition	14
Положение камеры при работе на удаленном и на близком расстоянии	15
Основные операции с использованием пульта ДУ ONYX	16
Включение и выключение ONYX Flexible-arm PC Edition	16
Изменение увеличения	16
Изменение режима просмотра.....	16
Направление камеры на удаленный объект	16
Отражение изображения	17
Стоп-кадр изображения.....	17
Переключение Автофокуса	17
Сохранение настроек камеры	18
Функции пульта дистанционного управления ONYX	19
Питание/LED индикатор работы (Красный).....	19
Кнопка POWER (Зеленая).....	19
Кнопка поиска FIND (Красная)	20
Кнопка FLIP (Светло-синяя).....	20
Кнопка VIDEO MODE (Синяя)	20
Кнопки яркости (Жёлтые).....	20
Кнопки увеличения (Чёрные).....	21
Кнопка FREEZE FRAME (Красная)	21
Кнопка блокировки фокуса Focus Lock (Оранжевая)	21
Сопряжение пульта дистанционного управления с камерой	21
Закрепление камеры ONYX	23
Сочетания клавиш MAGic EyeMerge	24
Увеличение и Фокусировка	24

Отображение экрана	24
Видео режимы	25
Захват изображения	25
Просмотр изображения	25
Линии и Маски	26
Управление камерой	26
Настройка изображения	26
Сервис и поддержка	27
Устранение неисправностей	28

ОПУБЛИКОВАНО
Freedom Scientific Inc.
11800 31st Court North
St. Petersburg, Florida 33716-1805
США
<http://www.FreedomScientific.com>

Информация в этом документе не подлежит изменению без уведомления. Никакая часть данной публикации не может быть воспроизведена или распространена в какой-либо форме или какими-либо электронными или механическими средствами в каких-либо целях без письменного разрешения Freedom Scientific.

Авторское право © 2012 Freedom Scientific. Все права защищены.

ONYX®, MAGic®, и MAGic EyeMerge™ являются товарными знаками Freedom Scientific, Inc в Соединенных Штатах и других странах.

Уведомление Федеральной комиссии по связи

Данное оборудование было проверено и признано соответствующим ограничениям для цифровых устройств класса В, в соответствии с частью 15 правил FCC. Эти ограничения разработаны для обеспечения разумной защиты от вредных помех в жилых помещениях. Данное оборудование генерирует, использует и может излучать радиочастотную энергию и, если оно установлено и используется не в соответствии с инструкциями, может создавать помехи для радиосвязи. Тем не менее, нет никакой гарантии, что помехи не возникнут в каждом конкретном случае. Если это оборудование вызывает помехи для радио или телевизионного приема, что может быть определено путем включения и выключения оборудования, пользователю рекомендуется попытаться устранить помехи одним или несколькими из следующих мер:

- Увеличить расстояние между оборудованием и приемником.
- Подключить устройство к розетке сети, отличной от той, к которой подключен приемник.
- Изменить ориентацию или местоположение приемной антенны.
- Обратиться к дилеру или опытному специалисту по радио или телевидению о помощи.

Не модифицируйте пульт дистанционного управления

Изменения или модификации, не одобренные стороной, ответственной за соответствие, могут привести к лишению пользователя прав на эксплуатацию данного оборудования.

Обзор

ONYX[®] Flexible-arm PC дает возможность рассмотреть мелкие детали, документы, рукописи легче, чем прежде. При помощи ONYX возможно:

Чтение документов, удаленное чтение, автофокусировка без дополнительной подстройки, настройка видео режимов для комфортного просмотра высококонтрастного текста, увеличение и уменьшение яркости, маскирование и линии чтения при помощи программного обеспечения MAGic EyeMerge, стоп-кадр, функция поиска.

Компоненты ONYX Flexible-arm PC

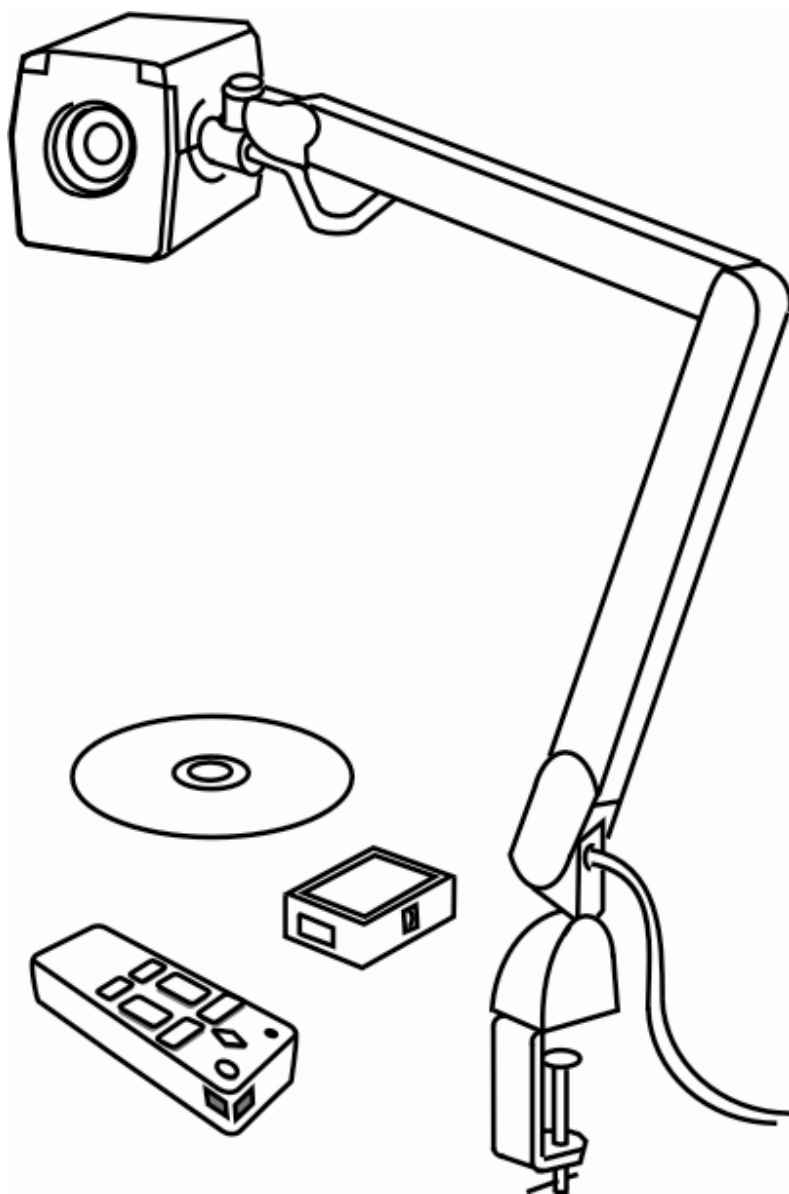

Комплект поставки:

- Камера ONYX;
- подставка;
- гибкий штатив и монтажный зажим;
- соединительный ONYX USB блок;
- ONYX видео бокс;
- пульт управления с двумя батарейками AAA;
- кабель питания и блок питания на 110-240V;
- кабель питание к USB;
- USB кабель;
- 3 (91 см) и 6 (182 см) футовые композитные видеокабели RCA;
- блокировочный винт камеры и шестигранный ключ;
- Компакт-диск с программным обеспечением MAGic[®]
- руководство пользователя.

Безопасность и обслуживание

Чтобы устройство работало долго и исправно, обратите внимание на нижеследующие указания:

- Прочитайте инструкцию до начала использования устройства.
- Не пытайтесь открыть и разобрать устройство. Оно не содержит заменяемых пользователем частей.
- Не пытайтесь модифицировать пульт управления.
- Храните устройство вдали от влажных помещений, не подвергайте его воздействию дождя и не опускайте его в воду.
- Используйте устройство в помещении, где температура находится в диапазоне между 10° и 40° C.
- Хранить устройство можно в помещении, где температура находится в диапазоне между -20° и 65° C. Не оставляйте устройство в припаркованной машине, так как температура часто выходит за границы допустимых пределов.
- Всегда используйте устройство на стабильной, устойчивой поверхности, такой как стол.
- Никогда не прилагайте усилий, подключая соединительные разъёмы устройства. Все соответствующие разъёмы подключаются легко и без усилий. Если разъём не подходит, переверните его и попробуйте подключить снова.
- Используйте только кабель питания, комплектуемый с устройством. Другие адаптеры могут повредить устройство.
- Для чистки устройства используйте чистую, мягкую ткань. Никогда не лейте и не разбрызгивайте чистящее средство непосредственно на устройство.

Начало работы

Установка ONYX

Перед началом сборки разместите все компоненты ONYX на твердой поверхности, например, на столе.

Крепление ONYX Flexible-arm PC Edition к краю стола

Примечание: Перед началом сборки, найдите прочную и стабильную рабочую поверхность, например, край стола, глубиной, как минимум, в пять сантиметров для монтажа ONYX Flexible-arm PC Edition

Выполните следующие действия, чтобы прикрепить ONYX к краю стола или рабочей поверхности:

1. Ослабьте винт на монтажном зажиме.
2. Установите монтажный зажим на краю стола или рабочей поверхности.
3. Надежно затяните винт на монтажном зажиме.
4. Поместите гибкий штатив на опору зажима.

Сборка камеры

1. Подсоедините камеру к соединительному разъёму на штативе.

Примечание:

Камера и соединительный разъём имеют шпунтовый дизайн. Убедитесь, что верхний паз разъёма камеры точно сел сверху разъёма штатива как показано на нижеследующем рисунке.

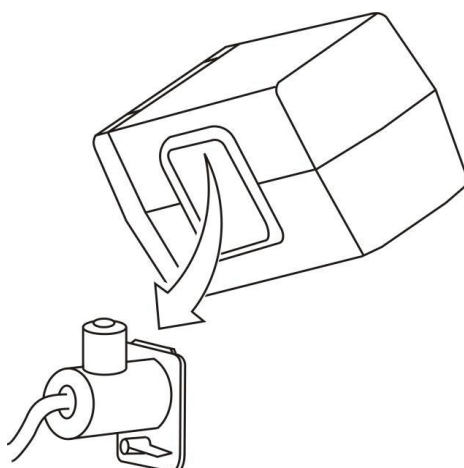

Крепление камеры ONYX к разъёму штатива

2. Поверните рычаг фиксатора вниз для закрепления камеры.

Примечание:

Винт и шестигранный ключ поставляются вместе с ONYX. Если вы хотите, то можете закрепить камеру к штативу при помощи винта. Это поможет избежать случайного её отсоединения во время работы. Обратитесь к разделу «Закрепление камеры ONYX» для получения более подробной информации.

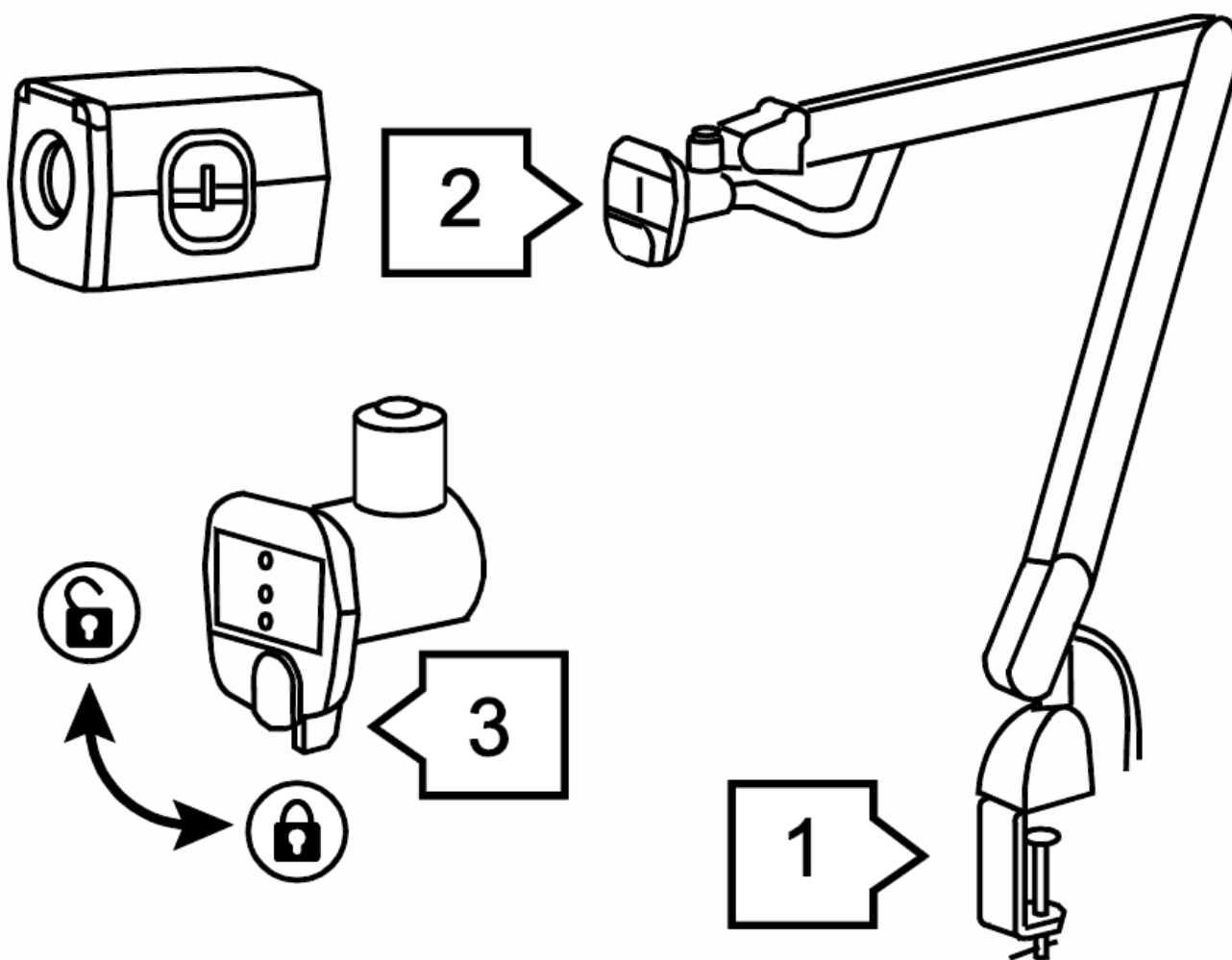

Сборка камеры ONYX Swing Arm PC

Подключение ONYX к компьютеру

ONYX подключается при помощи соединительного USB блока непосредственно к USB порту компьютера. При подключении к компьютеру для управления функциями ONYX и для просмотра изображений камеры используется программное обеспечение MAGic EyeMerge. Любое действие, которое может быть произведено при помощи пульта дистанционного управления, также может быть выполнено при помощи клавиатуры и горячих клавиш MAGic EyeMerge. Обратитесь к разделу «Сочетания клавиш MAGic EyeMerge» на странице 24 для получения более подробной информации о клавиатурных сочетаниях ONYX. Очень важно подключать ONYX к компьютеру в следующем порядке.

- Для начала подключите кабель камеры к соединительному USB блоку, а затем подключите USB кабель соединительного блока к USB порту компьютера.
- Далее, решите, как вы хотите подключить питание к камере ONYX: USB к розетке (способ 1), или USB к компьютеру (способ 2)
- Установите программное обеспечение MAGic EyeMerge. Очень важно установить программное обеспечение MAGic EyeMerge до включения камеры, таким образом, чтобы драйверы камеры ONYX уже были установлены.
- И далее включите камеру ONYX.

Подключение видеокабелей

1. Подключите разъем камеры RJ45 к гнезду RJ45 соединительного USB блока. Вы услышите щелчок, который служит сигналом правильного подключения разъёма.



RJ45 гнездо соединительного USB блока

2. Вставьте USB-кабель тип B в соответствующее USB-гнездо (1) соединительного USB-блока.

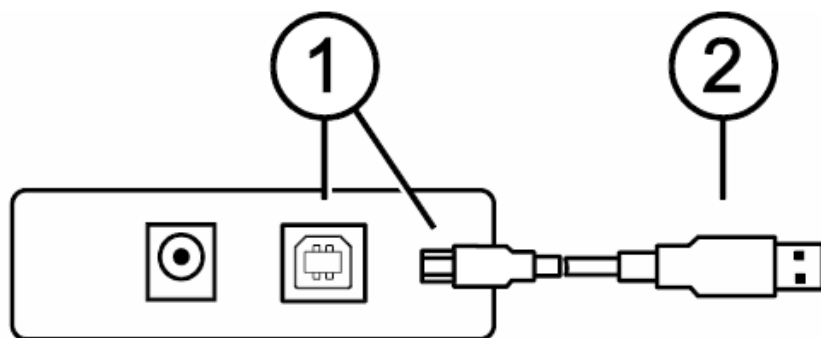

USB разъем соединительного USB блока

3. Установите USB-кабель тип A (2) в USB-порт на компьютере.

Подключение питания (Способ 1 – Сеть питания)

1. Подключите разъем питания в гнездо, маркированное надписью **DC In (1)** на соединительном USB-блоке.

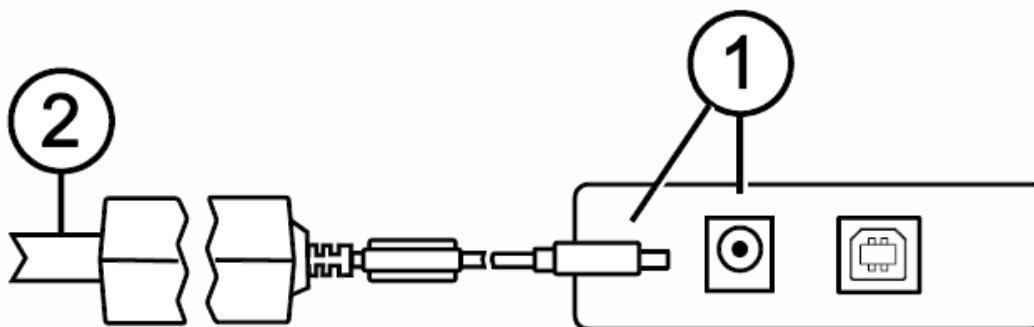

Подключение питания от сетевой розетки

2. Подключите кабель питания (2) к розетке. В данном варианте подключения камера ONYX Flexible-arm PC Edition будет получать питание от сети переменного тока.

Подключение питания (Способ 2 - USB-порт компьютера)

Примечание: Используйте поставляемый в комплекте кабель **Питание-USB (Типа А)**

1. Подключите разъем питания кабеля **Питание-USB** в гнездо, маркированное надписью **DC In (1)** на соединительном USB-блоке.

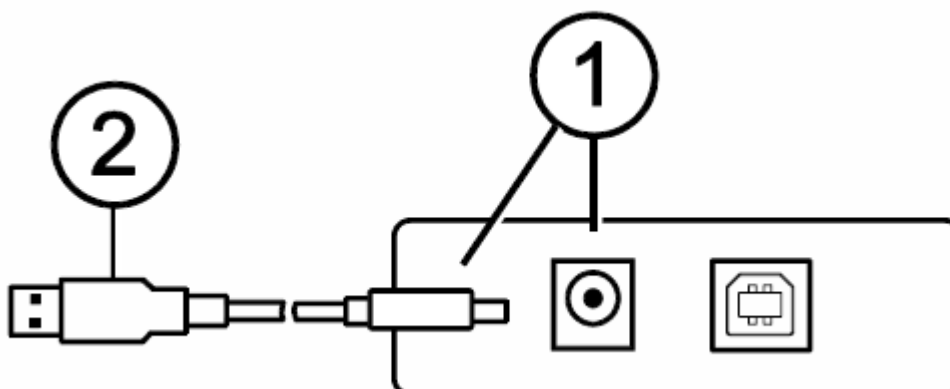

Подключение питания при помощи USB-кабеля

2. Другой конец кабеля **Питание-USB (2)** подключите в USB-порт вашего компьютера. В данном варианте подключения камера ONYX Swing-arm PC Edition будет получать питание от компьютера.

Установка и запуск программного обеспечения

Программа увеличения **MAGic EyeMerge™** служит для управления ONYX . Ее можно найти на сопроводительном компакт-диске.

Примечание:

- Вы должны установить программное обеспечение MAGic EyeMerge до включения камеры ONYX. Программное обеспечение устанавливает драйверы, благодаря чему камера будет распознана и будет работать правильно.
- Для запуска приложения MAGic EyeMerge™ компьютер должен иметь видеокарту с поддержкой Microsoft DirectX® 9.0.

Для установки приложения **MAGic EyeMerge™** выполните следующее:

1. Установите диск MAGic в CD-привод вашего компьютера.
2. Когда появится диалоговое окно установки, нажмите кнопку «Установка MAGic».

Подсказка: Если диалоговое окно не появится автоматически, нажмите кнопку "Пуск", выберите «**Выполнить**» и введите в строке **D:\setup**. Если ваш CD-ROM имеет другую букву (в данном случае не D) измените букву на верную.

3. Начнется установка программы MAGic. Вы услышите инструкции по установке, которые отображаются на вашем экране. Следуйте этим инструкциям, чтобы закончить установку MAGic.

Примечание: Если вы устанавливаете MAGic EyeMerge на компьютер под управлением Windows Vista или более поздних версий может появиться нижеследующее сообщение:

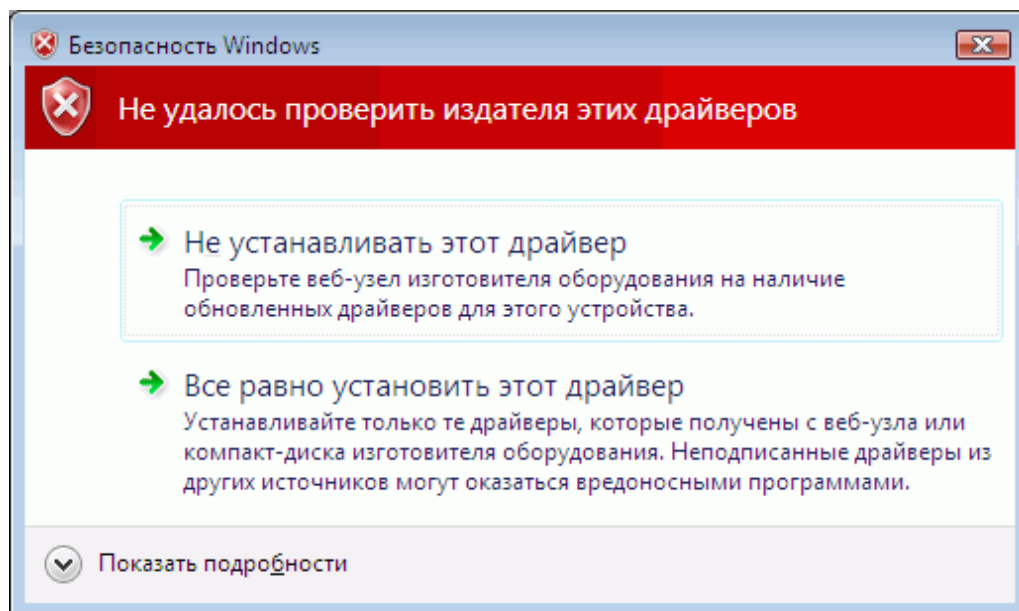

В таком случае выберите «**Все равно установить этот драйвер**»

4. Чтобы запустить приложение, нажмите кнопку **Старт**, выберите **Программы**, откройте **MAGic EyeMerge <версия программы>** подменю, и выберите **MAGic EyeMerge**. Воспользуйтесь системой справки для работы с приложением.
5. После установки **MAGic EyeMerge**, включите камеру ONYX как это описано в разделе «Включение ONYX Swing-arm» на странице 14

Подключение ONYX к телевизору

Ниже описывается как подключить ONYX к телевизору при помощи видео-бокса. Вместе с ONYX поставляется два композитных RCA видео кабеля (91 и 182 см). Если вы подключаете камеру к телевизору при помощи S-Video разъема, вы должны иметь в наличии кабель S-Video. (Помните, что MAGic EyeMerge не используется при подключении ONYX к телевизору)

Подключение камеры к видео боксу

1. Подключите разъем RJ45 камеры к гнезду RJ45 видео бокса. Вы услышите щелчок, который служит сигналом правильного подключения разъема.

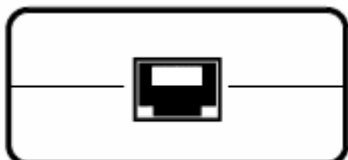

Гнездо RJ45

Подключение питания

1. Подключите разъем питания видео бокса в гнездо видео бокса.

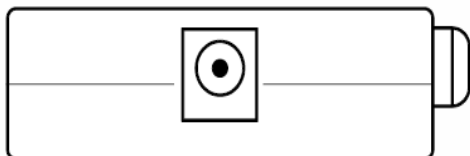

Гнездо питания

2. Подключите адаптер питания к розетке.

Подключение телевизора при помощи композитного видеокабеля

Примечание: Используйте 3 или 6 футовый RCA-композитный видеокабель, поставляемый с ONYX.

Видео бокс имеет жёлтый RCA-разъем для подключения к телевизору.

1. Подключите жёлтый разъем видеокабеля к жёлтому гнезду телевизора.
2. Подключите другой конец видеокабеля с жёлтым разъемом к видео боксу.

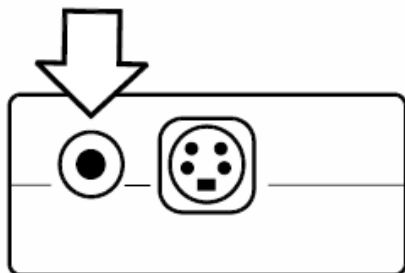

Жёлтый композитный видео разъем

3. Включите телевизор и измените источник сигнала на AUX или VIDEO канал.

Примечание: При подключении к телевизору доступны следующие цветовые режимы: полноцветный; инвертированный; чёрный на белом; белый на чёрном.

Подключение телевизора при помощи S-Video кабеля

Важно: Данный вид подключения ONYX к телевизору требует наличия S-Video кабеля (приобретается отдельно).

Видео бокс имеет разъем S-Video для подключения к телевизору.

1. Подключите S-Video кабель к разъёму S-Video на телевизоре.
2. Подключите другой конец видеокабеля к видео боксу.

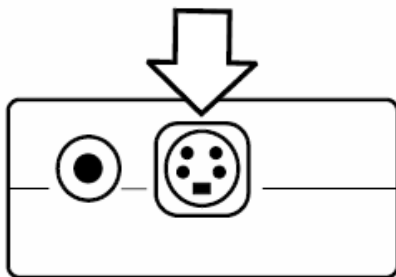

Разъём S-Video

3. Включите телевизор и измените источник сигнала на AUX или VIDEO канал.

Примечание: При подключении к телевизору доступны следующие цветовые режимы: полноцветный; инвертированный; чёрный на белом; белый на чёрном.

Включение ONYX Flexible-arm PC Edition

1. Убедитесь, что увеличивающее программное обеспечение установлено и запущено.
2. Установите две батареи AAA в пульт управления.
3. Нажмите зеленую кнопку питания  **POWER**, которая расположена в верхнем правом углу пульта управления. Нет необходимости наводить пульт на камеру. Когда камера включится, загорится красный LED индикатор, расположенный в нижней части камеры.
4. При подключении к компьютеру, если изображение не отображается на мониторе компьютера, убедитесь, что компьютер включен.
5. При подключении к телевизору, убедитесь, что телевизор включен и канал установлен на AUX или VIDEO.

Положение камеры при работе на удаленном и на близком расстоянии

Для удаленного чтения поднимите линзу камеры вверх.

Для чтения на близком расстоянии и для режима «автопортрет» опустите линзу камеры вниз.

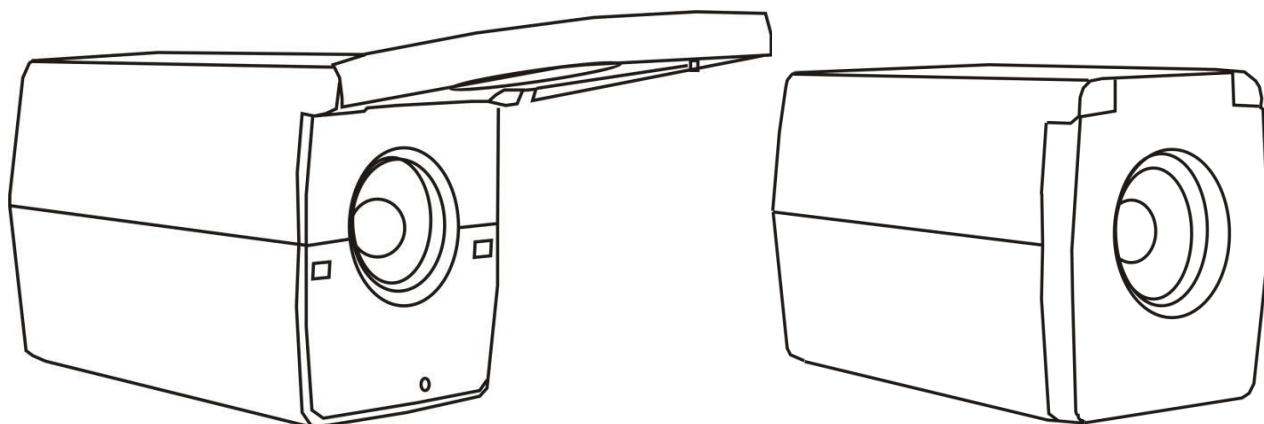

Положение камеры для удаленного чтения

Положение камеры для близкого чтения и режима «автопортрет».

Существует четыре основные позиции камеры:

- Горизонтальная с поднятой линзой – для просмотра удаленных объектов.
- Горизонтальная с опущенной линзой – для просмотра близко расположенных объектов.
- Вертикальная с опущенной линзой – когда камера повернута вниз на объект, расположенный непосредственно на рабочем столе или на подставке монитора.
- Горизонтальная и перевернутая вверх дном с опущенной линзой – когда камера повернута на вас для режима «автопортрет».

Когда камера помещена в каждое из этих различных положений, вызываются настройки яркости, увеличения, режим просмотра, маска, линии чтения и другие параметры настройки, которые были созданы для данного положения камеры. Это позволяет Вам создавать отдельную конфигурацию камеры для удаленного просмотра, в которой увеличение и яркость адаптированы для данной ситуации, также имеется возможность отдельной конфигурации для ближнего просмотра с настройкой увеличения, режима просмотра и яркости для чтения книг.



Важно:

Любые изменения настроек камеры, находящейся в определенной позиции автоматически сохраняются и используются в следующий раз, когда вы возвращаете камеру в данное положение. Чтобы сохранить параметры настройки постоянно, вы должны отключить ONYX, используя кнопку питания POWER на пульте дистанционного управления.



Основные операции с использованием пульта ДУ ONYX

Примечание: Любое действие, которое может быть произведено при помощи пульта дистанционного управления, также может быть выполнено при помощи клавиатуры и горячих клавиш MAGic EyeMerge. Обратитесь к разделу «Сочетания клавиш MAGic EyeMerge» на странице 24 или файлу справки MAGic EyeMerge для получения списка сочетаний клавиш.

Включение и выключение ONYX Flexible-arm PC Edition

1. Подключите все кабели ONYX как это было описано ранее в разделах «Подключение ONYX к компьютеру» на странице 9 и «Подключение ONYX к телевизору» на странице 12
2. Включите компьютер и запустите увеличивающее программное обеспечение.
3. Нажмите зеленую кнопку питания **POWER**  на пульте управления. Включится красный светодиодный индикатор в нижней части камеры.
4. Нажмите зеленую кнопку питания **POWER**  снова, чтобы отключить ONYX.

Изменение увеличения

- Нажмите черную кнопку **PLUS** , которая расположена в центре пульта управления справа, для приближения и увеличения объекта, который отображается на экране.
- Нажмите черную кнопку **MINUS** , которая также расположена в центре пульта управления справа, чтобы отдалить изображение объекта на экране.



Изменение режима просмотра

Нажмите синюю кнопку видеорежима **VIDEO MODE** , расположенную в верхнем правом углу пульта управления, для переключения нижеследующих режимов просмотра:

- Нормальный (полноцветный);
- Инвертированный цвет;
- Черный на белом (расширенный позитив);
- Белый на чёрном (расширенный негатив).

Направление камеры на удаленный объект

Если вы в текущий момент сфокусированы на одном объекте, но вы хотите переместить камеру на другой, используйте кнопки поиска **FIND** и увеличения **ZOOM** для направления камеры на объект, обнаружения его центра и возврата к предыдущему уровню увеличения.

1. Нажмите красную кнопку поиска **FIND** , которая расположена в верхней центральной части пульта управления. Перекрестье появится на экране, указывая центр изображения.
2. Нажмите чёрную кнопку **MINUS** , чтобы отдалить объект.
3. Переместите камеру и центр перекрестья на новый объект, который вы хотите рассмотреть.
4. Нажмите красную кнопку поиска **FIND**  снова. Камера вернётся к прежнему уровню увеличения, а перекрестье отключится.

Отражение изображения

С камерой ONYX вы можете изменить ориентацию экрана, при этом изображение перевернётся и будет зеркальным и по горизонтали и по вертикали. Эта функция полезна в том случае, когда требуется рассмотреть изображение перевернутого объекта. Например, если вы получили тяжелый пакет, легче будет перевернуть изображение, чем переворачивать сам пакет.

- Нажмите светло-синюю кнопку **FLIP** , расположенную в левом верхнем углу пульта управления, четыре раза для выбора одного из четырех режимов ориентации отображения картинки.



Примечание: Камера запомнит настройку и в следующий раз вернёт её к этой позиции.

Стоп-кадр изображения

1. Нажмите красную кнопку стоп-кадра **FREEZE FRAME** , чтобы зафиксировать текущее изображение на экране. Текст меню **FREEZE** появится в нижнем левом углу экрана. Эта функция полезна при просмотре удаленного изображения, например, такого как текст на доске.
2. Для отключения стоп-кадра и возврата к текущему отображению нажмите кнопку снова.

Переключение Автофокуса

По умолчанию камера будет фокусироваться на ближайшем объекте в поле зрения. Однако, при письме или работе под камерой вам, возможно, понадобится отключить данную функцию.

3. Нажмите оранжевую кнопку блокировки автофокуса **FOCUS LOCK** , которая расположена в левой нижней части пульта дистанционного управления, для отключения Автофокуса. Текст меню **LOCK** отобразится в левом нижнем углу экрана. Теперь настройки фокусировки камеры не будут изменяться. Это означает, что при приближении или удалении объекта от камеры, он будет не в фокусе.
4. Нажмите оранжевую кнопку блокировки автофокуса **FOCUS LOCK**  снова для возврата камеры в стандартный режим Автофокусировки.

Сохранение настроек камеры

- Чтобы сохранить настройки камеры, необходимо отключить ONYX, при помощи зеленой кнопки питания **POWER** , которая расположена в верхнем правом углу пульта управления.

Примечание:

Параметры уникальны для позиции камеры. Например, если Линии чтения были использованы во время чтения документа в настольной позиции, они могут не отображаться, когда камера повернута и сфокусирована на доске или на вас.

Если вы отключите ONYX из сети питания без предварительного отключения с кнопки, настройки не будут сохранены. Для сохранения настроек камеры всегда используйте кнопку питания POWER для отключения. Для получения более подробной информации о настройках камеры смотрите раздел «Положение камеры при работе на удаленном и на близком расстоянии» на странице 14.

Функции пульта дистанционного управления ONYX

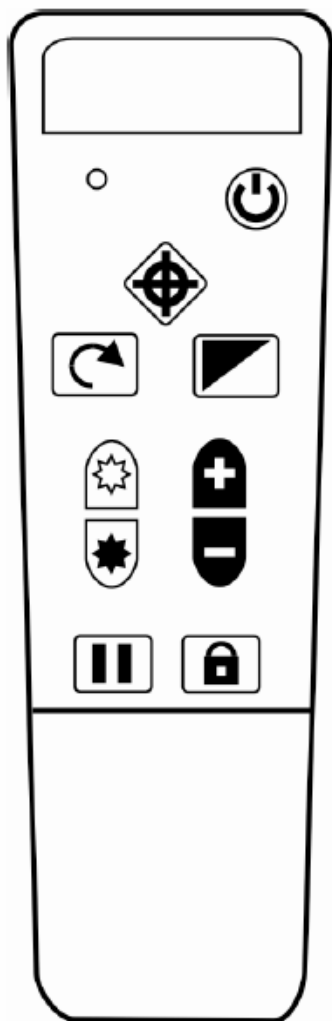

Этот раздел описывает каждую кнопку пульта дистанционного управления ONYX.









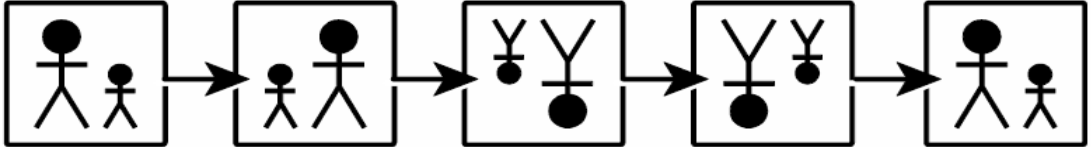

Это устройство соответствует требованиям части 15 Правил FCC. Эксплуатация устройства зависит от следующих двух условий: (1) это устройство не должно создавать вредных помех и (2) данное устройство должно принимать любые помехи, включая помехи, которые могут вызывать сбои в работе.

Примечание: Не сдвигайте крышку кнопок пульта дистанционного управления. Кнопки под крышкой не предназначены для использования с моделями ONYX PC Edition. Используйте сочетания клавиш MAGic EyeMerge, описанные в разделе «Линии и маски» на странице 26

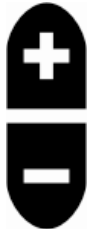
Пульт дистанционного управления ONYX

Кнопка/ Индикатор	Описание и функции
	<p>Питание/LED индикатор работы (Красный)</p> <p>Этот индикатор мигает всякий раз, когда вы нажимаете на кнопку пульта управления. Он расположен в верхнем левом углу пульта.</p>
	<p>Кнопка POWER (Зеленая)</p> <p>Нажмите зеленую кнопку POWER  для включения питания на видео источнике и камере. Для отключения питания, нажмите и удерживайте зеленую кнопку POWER . Красный светодиодный индикатор на камере укажет, что питание включено.</p> <p>Зеленая кнопка питания POWER расположена в правом верхнем углу пульта</p>

	управления.
	<p>Кнопка поиска FIND (Красная)</p> <p>Нажмите кнопку поиска FIND, чтобы найти центр объекта, который в данный момент находится в поле зрения. На центр укажет появившееся на экране перекрестье. Затем вы можете уменьшить масштаб при помощи чёрной кнопки MINUS , и переместить камеру, направив перекрестье на другой объект. Нажмите кнопку FIND снова, и камера вернётся к прежнему уровню увеличения. Перекрестье исчезнет. Эта кнопка расположена в верхней центральной части дистанционного пульта управления.</p>
	<p>Кнопка FLIP (Светло-синяя)</p> <p>Нажмите кнопку FLIP для выбора четырех различных видов ориентации изображения.</p>  <p>Кнопка расположена в верхней левой части пульта управления.</p>
	<p>Кнопка VIDEO MODE (Синяя)</p> <p>Нажмите кнопку VIDEO MODE, которая расположена в верхней правой части пульта и выберите один из следующих режимов отображения:</p> <ul style="list-style-type: none"> ▪ Нормальный цвет ▪ Инвертированный цвет ▪ Расширенный позитив (черный на белом) ▪ Расширенный негатив (белый на чёрном)
	<p>Кнопки яркости (Жёлтые)</p> <p>Нажмите верхнюю жёлтую кнопку BRIGHTNESS , чтобы увеличить уровень яркости.</p> <p>Нажмите нижнюю жёлтую кнопку BRIGHTNESS , чтобы уменьшить уровень яркости.</p> <p>Эти кнопки расположены в центре пульта дистанционного управления.</p>

	<p>Кнопки увеличения (Чёрные)</p> <p>Нажмите чёрную кнопку PLUS  для приближения и увеличения объекта на экране.</p> <p>Нажмите чёрную кнопку MINUS , чтобы отдалить объект на экране.</p> <p>Эти кнопки расположены в центре пульта дистанционного управления.</p>
	<p>Кнопка FREEZE FRAME (Красная)</p> <p>Нажмите кнопку FREEZE FRAME  однократно, чтобы сделать стоп-кадр изображения на экране. Текст меню FREEZE отобразится на экране.</p> <p>Нажмите кнопку снова, чтобы отключить режим стоп-кадра и вернуться в действующий режим камеры. Эта кнопка расположена в левой нижней части пульта управления.</p>
	<p>Кнопка блокировки фокуса Focus Lock (Оранжевая)</p> <p>Режим Автофокуса, также известный как Блокировка фокуса, позволяет камере автоматически фокусироваться на ближайшем к ней объекте. Автофокус включён по умолчанию.</p> <p>Нажмите кнопку FOCUS LOCK  для отключения Автофокуса. Когда Автофокус отключён, на что указывает сообщение на экране LOCK, не будет фокусироваться на объекте. Отключение автофокуса полезно в том случае, когда вы пишете или работаете с объектом, и камера при этом не будет фокусироваться на вашей руке. Во время обычной работы рекомендуется включать автофокус.</p> <p>Нажмите кнопку снова для возобновления режима Автофокуса. Эта кнопка расположена в правой нижней части пульта управления.</p>

Сопряжение пульта дистанционного управления с камерой

Камера ONYX всегда согласуется с определенным пультом дистанционного управления. Вы не можете взять пульт дистанционного управления от другой камеры и автоматически использовать его с вашей камерой. И камера и пульт дистанционного управления должны совпадать. Чтобы связать другой пульт дистанционного управления с вашей камерой, выполните следующие действия:

Примечание: для этой процедуры требуется раскрытая скрепка. Так как последующие задачи должны выполняться в течение определенного времени, прочитайте и убедитесь, что вы поняли эту процедуру перед тем, как приступить к сопряжению камеры и пульта дистанционного управления.

1. Убедитесь, что ваша камера ONYX подключена к разъёму RJ45 видео бокса, и что питание подаётся к устройству.

2. Используйте раскрытую скрепку, чтобы нажать и отпустить углублённую кнопку **Сопряжения** в нижней части камеры ONYX. Кнопка расположена между табличкой с серийным номером и линзами камеры. См. нижеследующий рисунок.

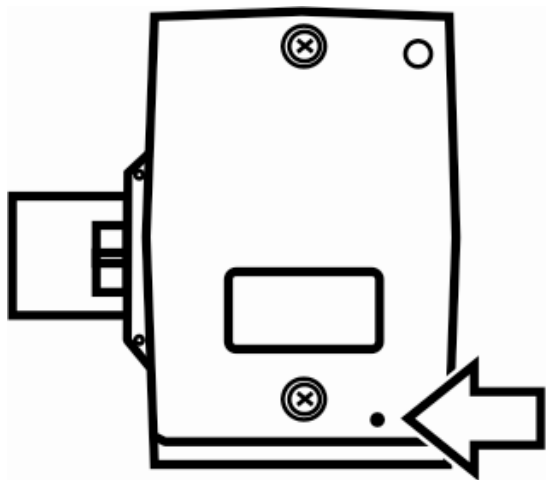

Кнопка Сопряжения камеры

Примечание: Шаг 3 должен быть выполнен в течение 10 секунд после нажатия кнопки **Сопряжения** камеры.

3. Откройте крышку батарейного отсека на обратной стороне пульта дистанционного управления ONYX. Вставьте раскрытую скрепку в углубление кнопки Сопряжения (отверстие справа вверху от батарей) и нажмите. См. нижеследующий рисунок.

Светодиодный индикатор пульта дистанционного управления мигнёт около 10 раз.

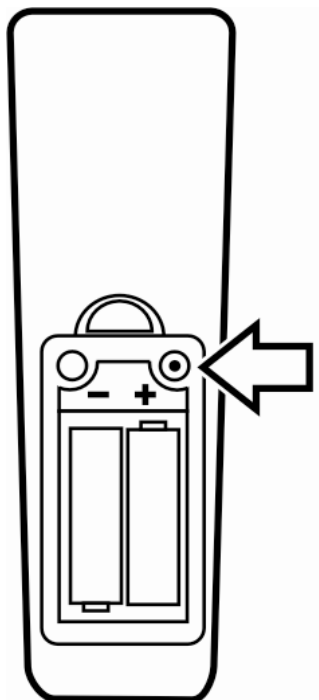

Кнопка Сопряжения пульта управления

4. Нажмите зеленую кнопку питания **POWER**  на пульте дистанционного управления и убедитесь, что камера включится. Загорится красный светодиод в нижней части камеры. Это означает, что камера и пульт дистанционного управления сопряжены верно. Закройте крышку батарейного отсека на пульте дистанционного управления.

Закрепление камеры ONYX

Камера ONYX может быть закреплена к штативу, для предотвращения случайного открепления в процессе работы. Используйте прилагаемый винт и .050-дюймовый универсальный шестигранный ключ для закрепления камеры.

1. Убедитесь, что замок рычага опущен вниз и находится в вертикальном положении, чтобы зафиксировать камеру на месте, а затем поверните камеру так, чтобы нижняя её сторона была обращена вверх, как показано на нижеследующем рисунке.
2. Поместите конец шестигранного ключа в головку винта, а затем вставьте винт в резьбовое отверстие и закрутите. Будьте осторожны, не затягивайте слишком сильно.
3. Попробуйте осторожно переместить блокирующий рычаг (что рядом с винтом безопасности), чтобы убедиться, что он зафиксирован на месте, а затем верните камеру обратно в исходное положение. Теперь камера не может быть снята без удаления крепежного винта.

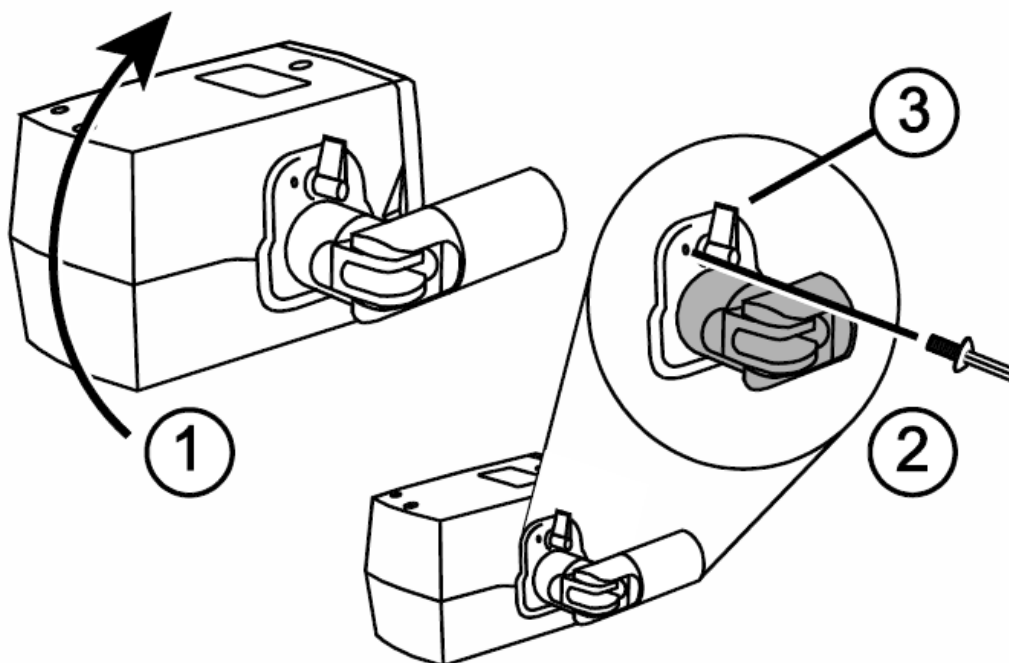

Закрепление камеры ONYX

Сочетания клавиш MAGic EyeMerge

Сочетания клавиш используются с модификатором F12, которая является клавишей-модификатором приложения по умолчанию. Вы должны нажать клавишу-модификатор в сочетании с горячей клавишей для активации команды. Если вы изменили клавишу-модификатор по умолчанию, используйте соответствующую клавишу-модификатор для выполнения команд. Обратитесь к справочному материалу MAGic EyeMerge для получения информации о клавише-модификаторе.

Увеличение и Фокусировка

Описание	Клавиша-модификатор+Горячая клавиша
Повысить уровень увеличения	F12+F2
Понизить уровень увеличения	F12+F1
Поиск – отдаление с перекрестьем; повторное нажатие убирает перекрестье и возвращает к прежнему уровню увеличения	F12+A
Блокировка фокуса – включает или отключает Автофокусировку (блокировку)	F12+D
Переключение Стоп-кадра	F12+Z

Отображение экрана

Описание отображения экрана	Клавиша-модификатор+Горячая клавиша
Выбор одного из трех режимов отображения: Полноэкранный режим – Вид с камеры, Полноэкранный режим – Вид экрана компьютера, или Совмещенный вид	F12+V (плюс SHIFT для обратной последовательности)
Полноэкранный режим – Вид с камеры	F12+HOME
Полноэкранный режим – Вид экрана компьютера	F12+END
Совмещенный вид	F12+PAGE UP
Ориентация Совмещенного вида – переключает отображение Совмещенного вида между горизонтальной и вертикальной ориентацией; используйте это сочетание при нажатии F12+F для изменения положения вида камеры.	F12+P
Перемещение отображения Совмещенного вида – переключает положение камеры, перемещая отображение Совмещенного вида сверху вниз или слева направо в зависимости от ориентации на экране (F12+P)	F12+F
Увеличить область просмотра Совмещенного вида	F12+F5
Уменьшить область просмотра Совмещенного вида	F12+F6
Ориентация камеры – переключает отображение	F12+Q (плюс SHIFT для обратной

в следующей последовательности: Нормальный, Зеркальный, Перевернутый, и Зеркальный перевернутый вид.	последовательности)
Перемещение консоли EyeMerge на передний план	F12+ENTER
Прокрутка изображения вверх или влево в режиме Совмещенного вида	F12+F8
Прокрутка изображения вниз или вправо в режиме Совмещенного вида	F12+F7

Видео режимы

Описание Видео режимов	Клавиша-модификатор+Горячая клавиша
Выбор Видео режима – переключает режимы в следующей последовательности: Нормальный, Инвертированный, Черный на Белом (позитив) и Белый на Черном (негатив).	F12+E (плюс SHIFT для обратной последовательности)
Нормальный (полноцветный) режим	F12+SHIFT+A
Инвертированный режим	F12+SHIFT+S
Черный на белом (позитив)	F12+SHIFT+D
Белый на черном (негатив)	F12+SHIFT+F

Захват изображения

Описание режимов Захвата изображения	Клавиша-модификатор+Горячая клавиша
Сохранить текущее изображение экрана	F12+CTRL+S
Захват изображения	F12+TAB
Удалить изображение	F12+DELETE

Просмотр изображения

Описание Просмотра изображения	Клавиша-модификатор+Горячая клавиша
Переход к текущему изображению	F12+0 (zero)
Следующее изображение	F12+SPACEBAR
Предыдущее изображение	F12+SHIFT+SPACEBAR
Переход к изображению 1	F12+1
Переход к изображению 2	F12+2
Переход к изображению 3	F12+3
Переход к изображению 4	F12+4
Переход к изображению 5	F12+5
Переход к изображению 6	F12+6
Переход к изображению 7	F12+7
Переход к изображению 8	F12+8

Переход к изображению 9	F12+9
Открыть менеджер файлов изображений	F12+G

Линии и Маски

Описание Линий и Масок	Клавиша-модификатор+Горячая клавиша
Маркеры экрана – включение и отключение	F12+K
Тип маркера экрана – выбрать линии чтения или маскирование экрана	F12+Y
Ориентация маркера экрана – переключает между горизонтальной или вертикальной ориентацией маркера экрана	F12+O
Перемещение линий чтения или маски экрана вниз или вправо	F12+N
Перемещение линий чтения или маски экрана вверх или влево	F12+SHIFT+N
Увеличивает расстояние между линиями чтения или увеличивает размер изображения, отображаемого в маскированной области	F12+F10
Уменьшает расстояние между линиями чтения или уменьшает размер изображения, отображаемого в маскированной области	F12+F9
Выбор цвета линии чтения	F12+R (плюс SHIFT для обратной последовательности)

Управление камерой

Описание управления камерой	Клавиша-модификатор+Горячая клавиша
Включение или отключение камеры	F12+X
Обновление видео режима	F12+ESCAPE
Изменение источника сигнала камеры	F12+S

Настройка изображения

Описание настройки изображений	Клавиша-модификатор+Горячая клавиша
Увеличить яркость	F12+B
Уменьшить яркость	F12+SHIFT+B
Увеличить оттенок	F12+H
Уменьшить оттенок	F12+SHIFT+H
Увеличить насыщенность	F12+U
Уменьшить насыщенность	F12+SHIFT+U
Увеличить контрастность	F12+C
Уменьшить контрастность	F12+SHIFT+C

Сервис и поддержка

Вы можете связаться с технической поддержкой Freedom Scientific для получения технической помощи по ONYX. До получения техподдержки, Вы можете обратиться к разделу "Устранение неисправностей" на странице 28 и попытаться решить возникшую проблему.

Если не удаётся решить проблему, вы можете посетить www.FreedomScientific.com, выбрать ссылку Поддержка и найти Базу знаний. Она содержит статьи и ответы на многие общие и технические вопросы относительно продукции Freedom Scientific.

Примечание: Данное устройство не содержит заменяемых пользователем компонентов. Любые несанкционированные попытки ремонта или замены внутренних компонентов влекут за собой потерю гарантии.

Чтобы связаться со службой технической поддержки Freedom Scientific, вы можете позвонить по телефону (727) 803-8600 (в Соединенных Штатах), с Понедельника по Пятницу, с 8:30 AM до 7:00 PM (Восточное время). А также можете послать письмо на электронную почту:

Support@FreedomScientific.com











На территории России и стран СНГ обращайтесь в службу поддержки официального дистрибьютора Freedom Scientific в данном регионе - компанию «Элита Групп» (г. Москва):





Телефон: + 7 (495) 748-96-77, e-mail: support@elitagroup.ru

При обращении в службу поддержки будьте готовы предоставить следующую информацию:

- Наименование продукции
- Что вы делали, когда возникла проблема
- Как вы пытались решить возникшую проблему

Устранение неисправностей

Проблема	Решение
Экран пустой	<p>Убедитесь, что телевизор включен и горит светодиодный индикатор питания. Красный светодиодный индикатор питания расположен в нижней части камеры.</p> <p>Убедитесь, что все кабели подключены верно.</p> <p>Уменьшите уровень увеличения, используя кнопку  MINUS.</p> <p>Попробуйте настроить яркость, используя желтые кнопки яркости  или .</p> <p>Нажмите синюю кнопку видео режима VIDEO MODE , чтобы переключиться в другой видео режим.</p>
Устройство не включается	<p>Убедитесь, что камера и компьютер включены.</p> <p>Убедитесь, что в сети питания есть ток, и что розетка исправна.</p> <p>Если вы подключили питание ONYX при помощи двух USB-портов, возможно ваш компьютер не выдает достаточное питание через USB-порты. Попробуйте подключить питание от розетки.</p> <p>Убедитесь, что пульт управления работает. Красный LED индикатор в верхнем левом углу пульта мигает при нажатии кнопки. Если индикатор не мигает – замените две AAA батарейки в пульте.</p> <p>Убедитесь, что вы используете пульт, который сопряжён с вашей камерой.</p>
Изображение на экране слишком яркое или имеется отблеск, который затрудняет просмотр.	<p>Используйте жёлтые кнопки яркости BRIGHTNESS </p> <p>или , чтобы уменьшить яркость.</p> <p>Нажмите синюю кнопку видео режима VIDEO MODE , чтобы переключиться на другой видео режим.</p>
Изображение на экране очень темное.	<p>Используйте желтые кнопки яркости BRIGHTNESS </p> <p>или , чтобы увеличить яркость.</p> <p>Нажмите синюю кнопку видео режима VIDEO MODE , чтобы переключиться на другой видео режим.</p>

<p>Изображение на экране расплывчатое или расфокусированное.</p>	<p>Поднимите линзы камеры и подождите, пока камера снова сфокусируется. Убедитесь, что автофокус включен. Вы можете нажать оранжевую кнопку блокировки фокуса FOCUS LOCK  для включения либо отключения автофокуса. Поместите объект в пределах 40 см от камеры с опущенными линзами или как минимум в 75 см от камеры с поднятыми линзами. Убедитесь, что линзы чистые. Убедитесь, что на переднем плане отсутствует какой-либо объект. Камера, возможно, пытается сфокусироваться на этом объекте.</p>
<p>Изображение в перевернутом виде</p>	<p>Используйте светло-голубую кнопку FLIP , чтобы перевернуть изображение.</p>
<p>На экране грязные пятна и разводы.</p>	<p>Протрите экран мягкой тканью. Не разбрызгивайте чистящее средство непосредственно на экран.</p>
<p>Размер текста слишком мал для чтения.</p>	<p>Используйте черную кнопку PLUS , чтобы повысить уровень увеличения.</p>
<p>Размер текста слишком велик.</p>	<p>Используйте черную кнопку MINUS , чтобы снизить уровень увеличения.</p>
<p>Когда я перемещаю камеру в другое положение, я теряю настройки предыдущей позиции.</p>	<p>Это нормальная работа камеры с настройками. Например, если вы включили линии чтения при удаленном просмотре и затем изменили позицию на настольную, либо на «автопортрет», линии чтения не будут отображаться, пока вы не вернёте камеру в предыдущую позицию.</p>
<p>Ничего не происходит при нажатии кнопок на пульте управления</p>	<p>Ваша камера и пульт управления совмещаются посредством прошивки. Если вы используете пульт, который сопряжён с другой камерой, обратитесь к разделу «Сопряжение Пульт дистанционного управления с камерой» на странице 21 для получения информации по необходимой процедуре сопряжения двух устройств.</p>
<p>Примечание: Следующее применяется только в случае использования дополнительного соединительного видео бокса, который позволяет подключение к телевизору или DVD-плееру</p> <p>ONYX подключен к телевизору, но не увеличивает изображение отображающееся на телевизионном экране.</p>	<p>Убедитесь, что телевизор подключен к сети питания.</p> <p>Убедитесь, что телевизор включен и установлен на AUX или VIDEO канал.</p> <p>Убедитесь, что телевизионный кабель надежно подключен к видео боксу ONYX .</p> <p>Убедитесь, что разъём телевизионного кабеля подключен к соответствующему гнезду видео-вход (video input) на телевизоре.</p>

Примечание: Следующее применяется только в случае использования дополнительного соединительного видео бокса, который позволяет подключение к телевизору или DVD-плееру

ONYX подключен к DVD-плееру, но увеличенное изображение не отображается на экране

Убедитесь, что DVD-плеер настроен на правильный источник видеосигнала.